

OZNAČENIE: **HPSB 5524C** v.1.0/VIII  
TYP: **HPSB 27,6V/5A/2x17Ah Zálohovaný pulzný zdroj**

**SK\*\***



#### Vlastnosti zdroja:

- neprerušované napájanie DC 27,6V/5A\*
- miesto na akumulátor 2x17Ah/12V
- široký rozsah napätia napájania AC 176÷264V
- vysoká účinnosť 83%
- kontrola nabíjania a údržby akumulátora
- ochrana akumulátora pred nadmerným vybitím (UVP)
- prúd nabíjania akumulátora 0,5A/2A prepínaný jumperom
- zabezpečenie výstupu akumulátora pred skratom a prepólovaním
- optická signalizácia LED
- zabezpečenia:
  - proti skratu SCP
  - nadnapäťové OVP
  - prepäťové (vstup AC)
  - sabotážne
  - proti preťaženiu OLP
- záruka – 2 roky od dátumu výroby

#### POPIS

Zálohovaný zdroj je určený na nepretržité napájanie zariadení zabezpečovacích systémov vyžadujúcich stabilizované napätie **24V DC (+/-15%)**. Zdroj dáva napätie **U=27,6V DC** s prúdovým výkonom:

- 1. Výstupný prúd 5A + 0,5A nabíjanie akumulátora\***
- 2. Výstupný prúd 3,5A + 2A nabíjanie akumulátora\***

**Sumárny prúd spotrebičov + akumulátor je max. 5,5A\*.**

V prípade výpadku sieťového napätia nastáva okamžité prepnutie na napájanie z akumulátora. Zdroj je skonštruovaný na základe modulu pulzného zdroja s vysokou energetickou účinnosťou a je umiestnený v kovovej skrinke (farba RAL 9003) s miestom na akumulátor 2x17Ah/12V. Skrinka má mikropínač signalizujúci otvorenie zdroja (dvierok).

\* Pozri graf 1

TECHNICKÉ INFORMÁCIE:	
Typ zdroja	A (EPS - External Power Source)
Napätie napájania	176÷264V AC 50÷60Hz
Odber prúdu	1,4A@230VAC max.
Výkon zdroja	155W
Účinnosť	83%
Výstupné napätie	27,6V DC – normálna činnosť 19V÷27,6V DC – činnosť na akumulátore
Výstupný prúd $t_{AMB}<30^{\circ}\text{C}$	<b>5A + 0,5A nabíjanie akumulátora – pozri graf 1</b> <b>3,5A + 2A nabíjanie akumulátora – pozri graf 1</b>
Výstupný prúd $t_{AMB}=40^{\circ}\text{C}$	<b>3,3A + 0,5A nabíjanie akumulátora - pozri graf 1</b> <b>1,8A + 2A nabíjanie akumulátora - pozri graf 1</b>
Rozsah regulácie výstupného napätia	24÷28V DC
Napätie vibrácií	150mV p-p max.
Prúd nabíjania akumulátora	0,5A / 2A max. @ 2x17Ah ( $\pm 5\%$ )- prepínaný jumperom
Zabezpečenie pred skratom SCP	elektronické, automatický návrat
Zabezpečenie v obvode akumulátora OLP	105-150% výkonu zdroja, automatický návrat
Zabezpečenie v obvode akumulátora SCP pred prepólovaním	polymérová poistka
Zabezpečenie proti prepätiu	varistory
Zabezpečenie proti nadnapätíu OVP	>32V (spustenie vyžaduje odpojenie napätia napájania na čas min.20s.)
Zabezpečenie akumulátora pred nadmerným vybitím UVP	U<19V ( $\pm 5\%$ ) – odpojenie svorky akumulátora
Sabotážne zabezpečenie: - TAMPER výstup signalizujúci otvorenie skrinky zdroja	- microswitch, kontakty NC (zatvorená skrinka), 0,5A@50V DC (max.)
Optická signalizácia	Áno - LED-ky
Pracovné podmienky:	II trieda prostredia, -10 °C÷40 °C
Skrinka	Oceľový plech, DC01 0,7mm farba RAL 9003
Rozmery	W=400 H=350 D+D <sub>1</sub> =92 + 8 [+/- 2mm] W <sub>1</sub> =405 H <sub>1</sub> =355 [+/- 2mm]
Hmotnosť netto/brutto	3,9 / 4,2 kg
Miesto na akumulátor	2x17Ah/12V (SLA) max. 360 x 170 x 85mm (WxHxD) max
Zatváranie	Skrutka x 2: spredu (možnosť namontovania zámku)
Vyhlásenia, záruka	CE, RoHS, 2 roky od dátumu výroby
Poznámky	Skrinka má dištančné oddialenie od steny na privedenie kabeláže. Chladenie zdroja: konvenčné. Napájanie: $\Phi 0,63$ -2,50 Výstupy akumulátora BAT: 6,3F-2,5

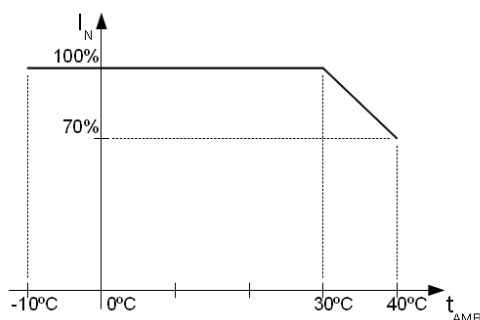

Graf 1. Prípustný výstupný prúd zdroja v závislosti od teploty okolia.

# Zdroj série HPSB

## Zálohovaný pulzný zdroj 27,6V DC



### Voliteľné konfigurácie zdroja

#### Zálohovaný zdroj HPSB 27,6V/5x1A/2x17Ah.

- HPSB5524C + LB8 5x1A (AWZ579 alebo AWZ580) + 2x17Ah

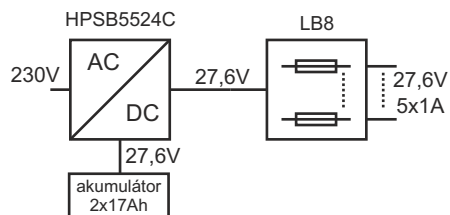

#### Zálohovaný zdroj HPSB 27,6V/10x0,5A/2x17Ah.

- HPSB5524C + 2xLB8 10x0,5A (AWZ578 alebo AWZ580) + 2x17Ah

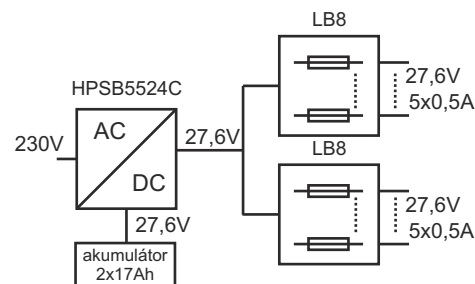

#### Zálohovaný zdroj HPSB 27,6V/16x0,3A/2x17Ah.

- HPSB5524C + 2xLB8 16x0,3A (AWZ577 alebo AWZ580) + 2x17Ah

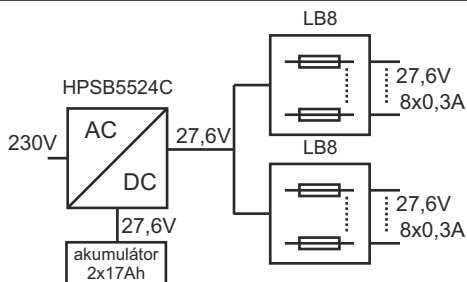

#### Zálohovaný zdroj HPSB 27,6V/2x24V/2x2,5A/2x17Ah.

- HPSB5524C + 2 x RN25024(27,6V/24V) + 2x17Ah

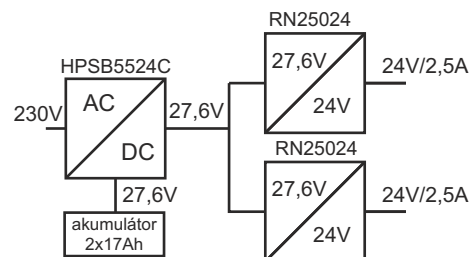

#### Zálohovaný zdroj HPSB 27,6V/2x24V/8x0,5A/2x17Ah.

- HPSB5524C + 2x RN25024(27,6V/24V) + 2xLB4 8x0,5A (AWZ574 alebo AWZ576) + 2x17Ah

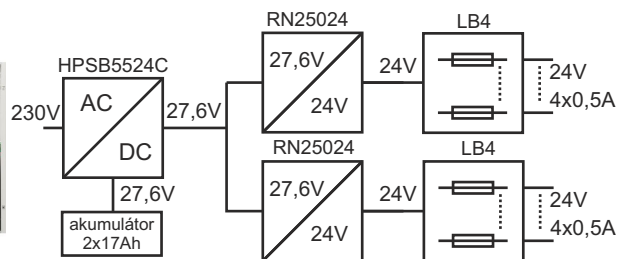

# Zdroj série HPSB

## Zálohovaný pulzný zdroj 27,6V DC



### Voliteľné konfigurácie zdroja

#### Zálohovaný zdroj HPSB 27,6V/2x24V/10x0,5A/2x17Ah.

- HPSB5524C + 2 x RN25024(27,6V/24V)
- + 2xLB8 10x0,5A (AWZ578 alebo AWZ580) + 2x17Ah

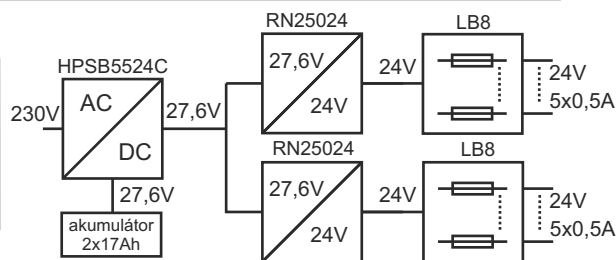

#### Zálohovaný zdroj HPSB 27,6V/2x24V/16x0,3A/2x17Ah.

- HPSB5524C + 2 x RN25024(27,6V/24V) + 2xLB8
- 16x0,3A (AWZ577 alebo AWZ580) + 2x17Ah

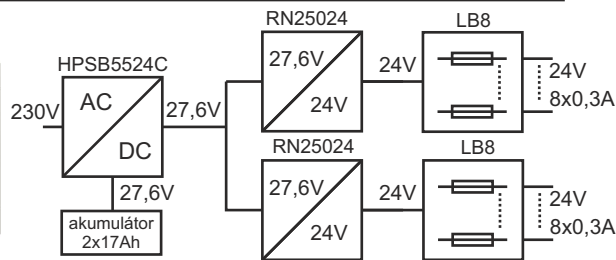

#### Zálohovaný zdroj HPSB 27,6V/3x5V÷18V/3x2A÷1,3A/2x17Ah.

- HPSB5524C + 3xDCDC20 (3x5V÷18V) + 2x17Ah

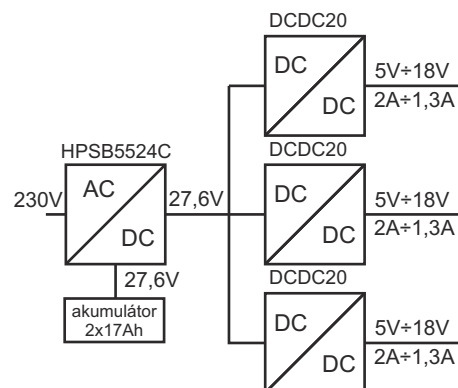

#### Zálohovaný zdroj HPSB 27,6V/3x5V÷18V/3x2A÷1,3A/12x0,5A/2x17Ah.

- HPSB5524C + 3xDCDC20 (3x5V÷18V) + 3xLB4
- 12x0,5A (AWZ574 alebo AWZ576) + 2x17Ah

